

M O R N I N G

Morning Machine MM-730

Instrukcja Obsługi



Spis treści

4	Środki bezpieczeństwa
7	Zawartość pudełka
8	Przegląd urządzenia
9	Panel kontrolujący <i>Morning Machine</i>
11	<i>Morning Machine Setup</i>
13	Zaparz swoją pierwszą filiżankę kawy
17	Typy kapsułek kompatybilne z urządzeniem
18	Wskazówki dotyczące parzenia kawy
19	Parowanie urządzenia z aplikacją <i>Morning Mobile App</i>
22	Parzenie przepisu z palarni kawy
23	Tworzenie własnych przepisów
23	Tryb ekologiczny
24	Czyszczenie i konserwacja
27	Rozwiązywanie problemów
29	Specyfikacje techniczne
30	Przywracanie ustawień fabrycznych
31	Informacje o gwarancji

Środki bezpieczeństwa

- W wypadku niestosowania się do poniższych zaleceń, niniejszy produkt może stanowić zagrożenie dla zdrowia użytkownika.
- W nagłych wypadkach należy natychmiast odłączyć urządzenie od prądu.
- Niniejszy produkt przeznaczony jest do użytku domowego. Producent nie ponosi żadnej odpowiedzialności, a gwarancja nie obowiązuje w przypadku użytku komercyjnego, niewłaściwego korzystania z produktu lub nie stosowania się do zaleceń zawartych w niniejszej instrukcji.
- Przed czyszczeniem należy odpiąć produkt od prądu i poczekać aż ostygnie. Należy uważać, aby nigdy nie czyścić produktu używając mokrej szmatki oraz nie zanurzać wtyczki, przewodu, czy też samego produktu w żadnych cieczach.
- Niniejszy produkt może być używany przez dzieci powyżej 8 roku życia pod warunkiem, że używają go pod nadzorem osoby dorosłej lub zostały poinstruowane w zakresie bezpiecznego użytkowania produktu oraz rozumieją związane z nim zagrożenia.
- Dzieci powyżej 8 roku życia nie powinny czyścić produktu ani dokonywać jego konserwacji, nawet pod nadzorem. Produkt i jego przewód zasilający należy przechowywać poza zasięgiem dzieci poniżej 8 roku życia.
- Niniejszy produkt może być używany przez osoby z ograniczonymi możliwościami motorycznymi lub psychicznymi. Nieodświadczeni i niedoinformowani użytkownicy mogą korzystać z produktu pod warunkiem, że używają go pod nadzorem lub zostały poinstruowane w zakresie bezpiecznego użytkowania produktu oraz rozumieją związane z nim niebezpieczeństwa.
- Z uwagi na zagrożenie skażeniem, nie należy wkładać palców do komory na kapsułki ani do szybu na kapsułki.
- Nie należy używać produktu bez tacki ociekowej i kraty ociekowej.
- Należy trzymać produkt i jego wtyczkę z dala od dzieci.
- Nie należy napełniać zbiornika gorącą wodą.
- Zanurzanie urządzenia w cieczach grozi porażeniem prądem.
- Należy korzystać wyłącznie kapsułek przeznaczonych do użytku z niniejszym produktem. W przypadku, kiedy kapsułka nie mieści się w komorze nie należy wciskać jej na siłę.
- UWAGA: W celu uniknięcia skażeń, nie należy otwierać komory parzenia podczas parzenia.
- Upewnij się, że napięcie podane na tabliczce znamionowej odpowiada napięciu twojej sieci elektrycznej.
- Produkt należy podpinąć wyłącznie do uziemionych gniazdek elektrycznych. Niepoprawne wpięcie urządzenia do prądu skutkuje unieważnieniem gwarancji. W wypadku dłuższego nieużywania urządzenia wyjmij wtyczkę z gniazdka elektrycznego.
- Nie należy kłaść przewodu zasilającego w pobliżu gorących, ostrych i innych niebezpiecznych przedmiotów.
- Nigdy nie dotykaj przewodu zasilającego mokrymi rękami. Urządzenia nie należy odpinąć od prądu ciągnąc za przewód zasilający.
- Ze względu na ryzyko potknięcia nie należy wieszać przewodu zasilającego. Nie należy używać uszkodzonego produktu. Aby uniknąć wszelkich zagrożeń, w celu naprawy produktu skontaktuj się z firmą Morning (Akronym Pte Ltd).
- Nie należy rozkręcać urządzenia ani nie wkładać niczego do jego otworów.
- Wszystkie czynności inne niż zwykłe użytkowanie, czyszczenie czy pielęgnacja urządzenia mogą być wykonywane jedynie przez firmę Morning (Akronym Pte Ltd). Nieautoryzowana konserwacja urządzenia unieważnia gwarancję.
- Nie należy używać produktu, jeśli nie jest w idealnym stanie technicznym lub wykazuje oznaki uszkodzenia. W takich przypadkach należy skontaktować się z firmą Morning (Akronym Pte Ltd).
- Urządzenie należy umieścić na płaskiej, stabilnej i żaroodpornej powierzchni z dala od źródeł ciepła i zagrożenia zmoczeniem.
- Opakowanie produktu (plastikowe torby itp.) nadają się do recyklingu i mogą stanowić zagrożenie. Należy przechowywać je poza zasięgiem dzieci.
- Na terenie UE, niniejszego produktu nie należy wyrzucać razem z innymi odpadami domowymi. Aby zapobiec potencjalnym szkodom wyrządzonym środowisku lub ludzkiemu zdrowiu spowodowanym nieregulowanym utylizacją odpadów, zadbaj o odpowiedzialne poddanie produktu recyklingowi, aby promować zrównoważone wykorzystanie zasobów.
- Wysoce zalecane jest umieszczenie urządzenia na równej, stabilnej, bezpiecznej oraz żaroodpornej powierzchni.
- Dzieciom nie wolno bawić się urządzeniem.
- Zaleca się czyszczenie urządzenia po użyciu, jednak nie wolno zanurzać go w wodzie w celu czyszczenia. Ekspresu do kawy nie należy także umieszczać wewnątrz szafki.
- Niniejsze urządzenie przeznaczone jest do użytku domowego i innych, podobnych zastosowań, takich jak:
 - w kuchniach dla personelu w sklepach, biurach i innych środowiskach pracy;
 - w gospodarstwach rolnych;
 - przez klientów hoteli, moteli i innych środowisk mieszkaniowych typu „bed and breakfast”.
- Nigdy nie pozostawiaj urządzenia bez nadzoru w trakcie jego pracy.
- Nie używaj niniejszego produktu, jeżeli jest uszkodzony, został upuszczony lub nie działa poprawnie. W takich wypadkach natychmiast odepnij go od prądu i skontaktuj się z firmą Morning (Akronym Pte Ltd) lub autoryzowanymi reprezentantami firmy Morning (Akronym Pte Ltd) w celu serwisu i naprawy urządzenia.
- Uszkodzony produkt może powodować wstrząsy elektryczne, oparzenia i pożary.
- Aby uniknąć oparzeń, zawsze szczelnie zamykaj dźwignię automatu i nie podnoś jej podczas jego pracy.
- Aby uniknąć oparzeń nie należy wkładać palców pod odpływ kawy i wody.
- W przypadku nieprzeziurawienia kapsułki przez ostrza, woda może opłynąć kapsułkę z kawą i uszkodzić produkt.
- Nigdy nie używaj uszkodzonych, zdeformowanych lub uprzednio używanych kapsułek z kawą.
- W przypadku zaklinowania się kapsułki w komorze, wyłącz urządzenia i odłącz je od prądu przed podjęciem jakichkolwiek działań. Skontaktuj się z firmą Morning (Akronym Pte Ltd) lub autoryzowanym reprezentantem firmy Morning (Akronym Pte Ltd).
- Zawsze uzupełniaj zbiornik na wodę świeżą, zdatną do picia wodą.
- W przypadku dłuższego nieużywania produktu (wakacje itp.) opróżnij zbiornik z wodą.
- W przypadku nieużywania produktu przez ponad tydzień należy wymienić wodę w zbiorniku na świeżą.
- Aby uniknąć rozlania płynu, nie należy używać produktu bez tacki ociekowej, chyba że używany jest zamiast niej wysoki kubek.
- Nie używaj silnych środków czyszczących ani rozpuszczalników do czyszczenia produktu. Zamiast nich skorzystaj z wilgotnej ściereki i łagodnego środka czyszczącego.
- Rozpakowując urządzenie, zdejmij z niego folię plastikową.
- Firma Morning (Akronym Pte Ltd) zastrzega sobie prawo do wprowadzania zmian w niniejszej instrukcji bez uprzedzenia.

Zawartość pudełka

RoHs						
	Pb	Hg	Cd	Cr(VI)	PBBs	PBDEs
Plastikowa obudowa	○	○	○	○	○	○
Silniki/Zawory	○	○	○	○	○	○
Płytki drukowane	○	○	○	○	○	○
Kable i obwody	○	○	○	○	○	○
Części metalowe/ Moduł grzewczy	○	○	○	○	○	○

O: Zawartość danej substancji niebezpiecznej w jednorodnych elementach wymienionych części jest poniżej limitu narzuconego przez RoHS 3 (EU 2015/863)

X: Zawartość danej substancji niebezpiecznej w jednorodnych elementach wymienionych części przekracza limit narzucony przez RoHS 3 (EU 2015/863)

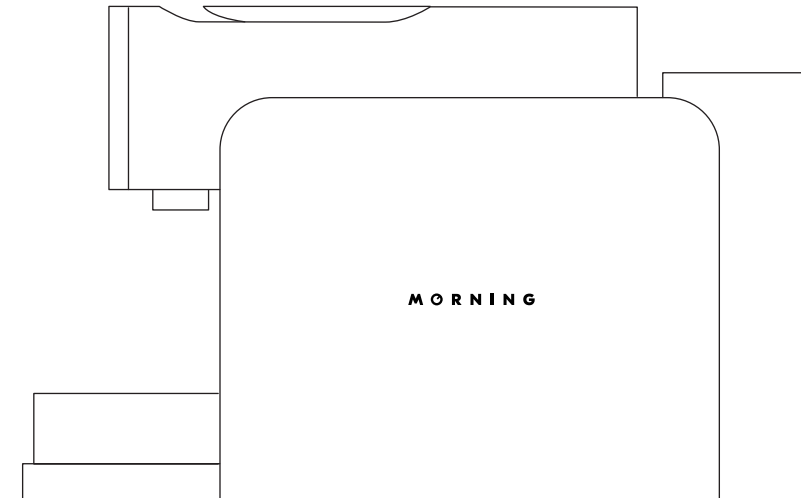

Ekspres Morning Machine



Skrócona instrukcja obsługi

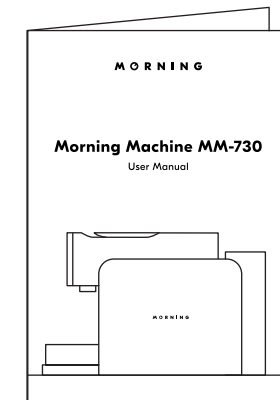

Instrukcja obsługi





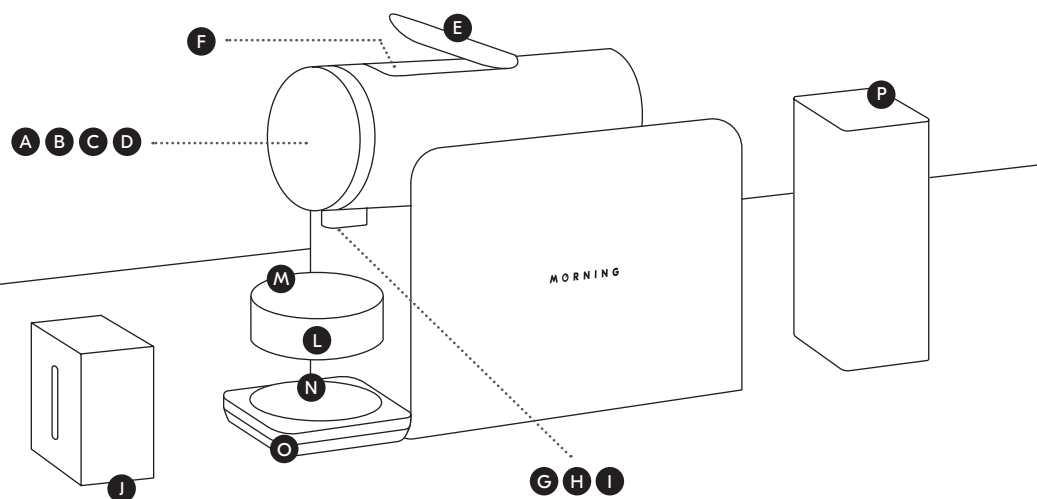

Przegląd urządzenia

- A** Panel kontrolujący
- B** Ekran OLED
- C** Przycisk „Wstecz”
- D** Przycisk „Potwierdź”
- E** Dźwignia
- F** Komora na kapsułkę
- G** Odpływ kawy
- H** Odpływ wody
- I** Światło LED
- J** Pojemnik na zużyte kapsułki (8-10 kapsułek)
- K** Podstawka ociekowa pojemnika na zużyte kapsułki
- L** Tacka ociekowa
- M** Osłona tacki ociekowej
- N** Silikonowa tacka (dla wagi)
- O** Waga
- P** Zbiornik na wodę i jego pokrywa
- Q** Przewód zasilający



Panel kontrolujący Morning Machine



FUNKCJA	CZYNNOŚĆ
Przewijanie w lewo	Obróć pokrętko przeciwnie do ruchu wskazówek zegara
Przewijanie w prawo	Obróć pokrętko zgodnie z ruchem wskazówek zegara
Zaparz/Potwierdź/Kontynuuj/Następne Menu	Wciśnij przycisk  CONFIRM
Wróć/Anuluj	Wciśnij przycisk  BACK
Płukanie odpływu kawy	Wciśnij i przytrzymaj przycisk  BACK (3 sekundy)
Podawanie przygotowanej wody	Wciśnij i przytrzymaj przycisk  CONFIRM (3 sekundy)
Budzenie urządzenia	Obróć pokrętko lub wciśnij dowolny przycisk
Dostęp do ustawień urządzenia	Równocześnie wciśnij i przytrzymaj przyciski  BACK oraz  CONFIRM

Konfiguracja Morning Machine

Opis wskaźników

Trwa podgrzewanie Szczegóły przepisu Szczegóły procesu parzenia



Bloom & Brew Komunikaty o błędach Powiadomienia



Postęp trwającego procesu parzenia

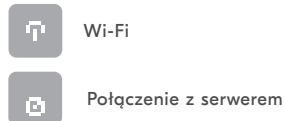

- Upewnij się, że napięcie elektryczne Twojego domowego źródła prądu odpowiada oznaczeniom na pudełku i tabliczce znamionowej urządzenia Morning Machine.
- Zachowaj opakowanie urządzenia Morning Machine dla celów jego transportu.
- W związku z testami jakościowymi wykonywanymi w fabryce, w urządzeniu Morning Machine mogą znajdować się niewielkie ilości wody.
- Nieprawidłowe obchodzenie się z urządzeniami elektrycznymi jest niebezpieczne i może stanowić zagrożenie dla życia i zdrowia. Należy zwrócić szczególną uwagę na środki bezpieczeństwa zawarte w tej instrukcji.

- ① Umieść urządzenie Morning Machine na stabilnej, płaskiej powierzchni, przykładowo takiej jak blat kuchenny.
- ② Wyjmij z urządzenia zbiornik na wodę, pojemnik na zużyte kapsułki oraz tackę ociekową, a następnie przemyj je. W przypadku dłuższego nieużywania urządzenia, zalecane dokładniejsze czyszczenie.
- ③ Napętnij zbiornik świeżo filtrowaną wodą. Poziom wody w zbiorniku powinien sięgać linii oznaczonej „MAX”. Nie należy uruchamiać urządzenia, jeżeli jego zbiornik na wodę jest pusty. Maksymalna objętość zbiornika wynosi 850ml.
- ④ Wsuń zbiornik na wodę z powrotem na jego miejsce. Przy prawidłowym umieszczeniu zbiornika w urządzeniu powinno dać się słyszeć delikatny dźwięk.
- ⑤ Podłącz urządzenie Morning Machine do źródła prądu elektrycznego.
- ⑥ Urządzenie Morning Machine powinno włączyć się automatycznie.
- ⑦ Zapoznaj się z rozdziałem „Parowanie z aplikacją The Morning Mobile” na stronie 19 w celu połączenia się ze swoim urządzeniem.

Zaparz swoją pierwszą filiżankę kawy

Jeśli używasz urządzenia Morning Machine po raz pierwszy lub nie było ono używane przez dłuższy czas, przed parzeniem kawy należy je przygotować zgodnie z poniższymi instrukcjami:

Przygotowywanie urządzenia

- ① Umieść pusty kubek (o pojemności co najmniej 100ml) pod odpływem urządzenia.
- ② Upewnij się, że zbiornik na wodę jest pełny.
- ③ Upewnij się, że komora na kapsułki jest pusta.
- ④ Wciśnij i przytrzymaj przycisk  BACK aby uruchomić czyszczenie urządzenia.
- ⑤ Powtarzaj powyższe kroki aż z wylotu nie popłynie czysta woda.

Sprawdź i skalibruj wagę

W celu uzyskania jak najdokładniejszych pomiarów może zająć konieczność przekalibrowania wagi urządzenia, zwłaszcza po długim okresie nieużywania lub przenoszeniu urządzenia. Do poprawnej kalibracji urządzenia potrzebny będzie ciężarek i wadze 100g.

- ① Przejdź do ustawień urządzenia.
- ② Wybierz opcję „Calibration” (kalibracja).
- ③ Wybierz „Scale Zero” (waga zero).
- ④ Zdejmij ciężarek z wagi i potwierdź swój wybór.
- ⑤ Wybierz „Scale Rating” i potwierdź swój wybór.
- ⑥ Poczekaj na informację o pomyślnym zakończeniu procesu.

Istnieje kilka różnych sposobów na zaparzenie kapsułki kawy przy użyciu urządzenia Morning Machine. Poniżej znajdziesz instrukcje jak krok po kroku zaparzyć kawę z użyciem jednego z 10 wbudowanych przepisów urządzenia Morning Machine.

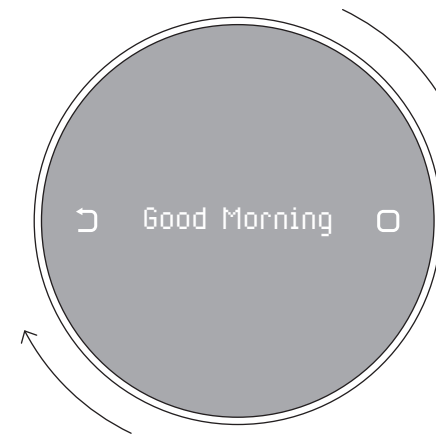

KROK ①

Uruchom swoje urządzenie Morning Machine poprzez podpięcie go do źródła prądu.

Następnie obudź urządzenie obracając pokrętkę lub wciskając dowolny z przycisków panelu kontrolującego.

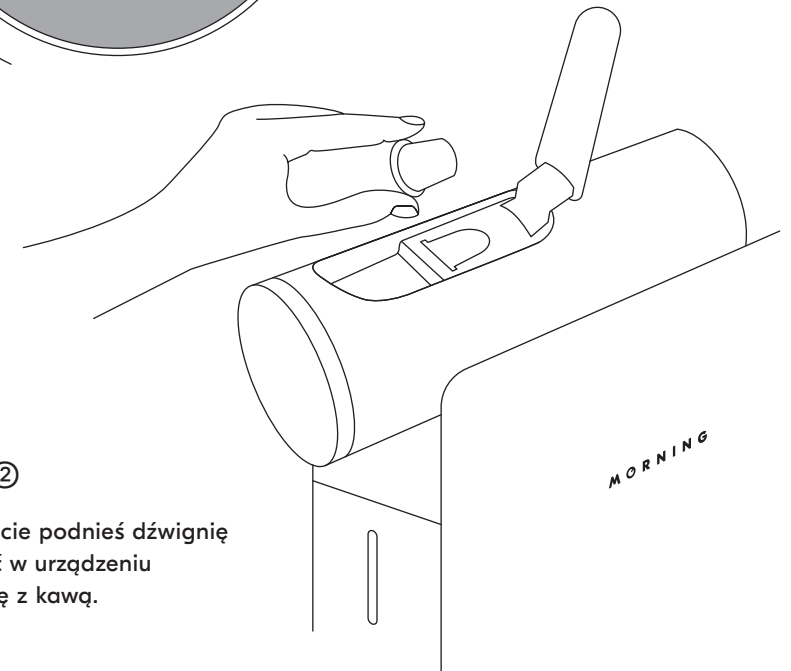

KROK ②

Całkowicie podnieś dźwignię i umieść w urządzeniu kapsułkę z kawą.

KROK ③

Opuść dźwignię i umieść swój ulubiony kubek na tacce ociekowej.

Jeśli używasz wysokiej filiżanki lub kubka, wyjmij tackę ociekową z urządzenia i połóż swój kubek bezpośrednio na wadze.

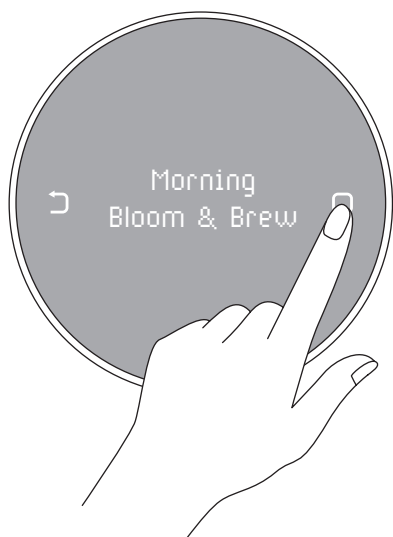
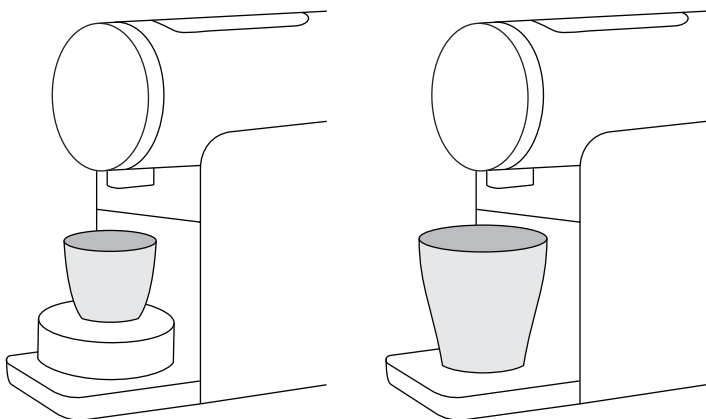

KROK ④

Wybierz jeden z przepisów z naszej listy przepisów „Ready-To-Brew”.

Wciśnij przycisk  CONFIRM aby wybrać i wyświetlić przepis.

Ponownie wciśnij  CONFIRM aby zatwierdzić swój wybór i rozpocząć parzenie kawy.

Lista przepisów

NAZWA PRZEPISU	OPIS	IŁOŚĆ KAWY (w gramach)
bb Bloom & Brew	Flagowa receptura Morning Machine charakteryzująca się wbudowaną fazą Bloom (wstępne zwilżenie/zaparzenie) poprzedzającą właściwe parzenie kawy. Zabieg ten powoduje, że kawa staje się mocniejsza. W trakcie trwania fazy Bloom urządzenie wstrzyma działanie na 30 sekund.	25g
Short – Dark Roast	Przepis na małą kawę w stylu espresso. Jest przeznaczony dla średniociemno palonych kaw. Kawy te zazwyczaj charakteryzują się syropowatą teksturą.	25g
Short – Light Roast	Przepis na małą kawę w stylu espresso. Jest przeznaczony dla jasno palonych kaw. Kawy te przypominają wyglądem herbatę i cechują się wyszukаныmi smakami i aromatami.	45g
Long – Dark Roast	Przepis na dużą, czarną kawę, przeznaczony dla średniociemno parzonych kaw. Zalecamy użycie tej opcji, jeżeli kapsułka z kawą opisana jest jako kawa lungo.	100g
Long – Light Roast	Przepis na dużą, czarną kawę, przeznaczony dla jasno parzonych kaw. Zalecamy użycie tej opcji, jeżeli kapsułka z kawą opisana jest jako kawa lungo.	120g
Classic	Najbardziej uniwersalna z naszych receptur; dostosowana do parzenia kaw o różnorodnym pochodzeniu i stylach palenia. To ideał małej kawy.	40g
Short – For Milk	Przepis przypominający ristretto, przeznaczony dla kaw z odrobiną mleka. Idealny do latte lub cappuccino.	20g
Mini Filter Brew	Przepis dający kawę podobną do filtrowanej. Dzięki temu zabiegowi kawa jest gładza w konsystencji.	50g kawy, 25g wody
Kyoto-style Drip	Parząca się 5 minut kawa w stylu Kioto przeznaczona dla osób lubiących pić kawę z lodem. Zaraz po zaparzeniu kawy dodaj do kubka parę kostek lodu.	100g
Ceremony	Inspirowany etiopską ceremonią parzenia kawy, ten przepis jest objętościowo kompromisem pomiędzy kawami espresso i lungo. Idealny dla średnio i jasno parzonych kaw.	80g

Typy kapsułek kompatybilne z urządzeniem

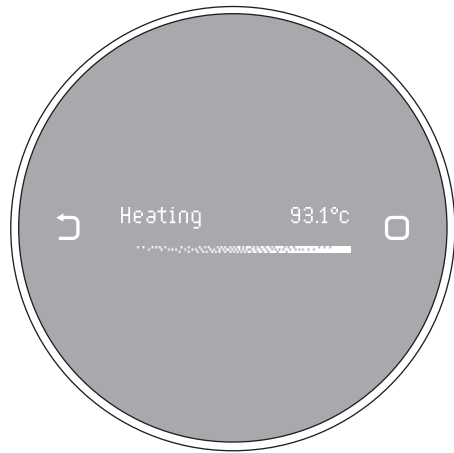

KROK ⑤

Urządzenie Morning Machine podgrzeje się do temperatury zawartej w przepisie.

KROK ⑥

Urządzenie rozpocznie proces parzenia kawy i wyświetli informację o jego postępie na swoim wyświetlaczu.

KROK ⑦

Po zaparzeniu kawy, zabierz kubek i podnieś dźwignię w celu usunięcia zużytej kapsułki po kawie.

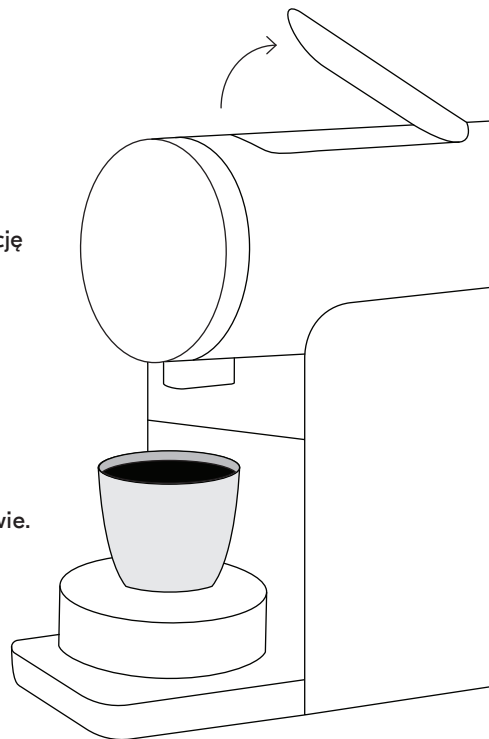

Urządzenie Morning Machine zostało skonstruowane z myślą o kapsułkach Nespresso® OriginalLine oraz innych kapsułkach o tych samych rozmiarach.

Urządzenie Morning Machine wspiera użycie kapsułek na kawę wykonanych z aluminium, tworzyw kompostowalnych oraz plastiku (tj. PBT).

Jako że kapsułki wykonane z tworzyw kompostowalnych mogą zmieniać kształt pod wpływem wysokich temperatur, zalecamy wyrzucenie zużytych kapsułek natychmiast po zakończeniu parzenia kawy, aby uniknąć zaklinowania się kompostowalnych kapsułek w komorze.

Aby uzyskać najnowsze informacje na temat kompatybilności kapsułek odwiedź www.drinkmorning.com.

Edytowanie istniejących przepisów i tworzenie własnych jest możliwe z użyciem aplikacji Morning Mobile App. Zapoznaj się z poleceniami na stronie 22. Instrukcja obsługi aplikacji jest także dostępna pod adresem www.drinkmorning.com.

Wskazówki dotyczące parzenia kawy

Wskazówka ①

Wstrząśnij kapsułką z kawą przed użyciem. Zapewnia to równomierne rozmieszczenie fusów wewnątrz kapsułki, co pozwoli urządzeniu odblokować pełny potencjał Twojej kawy.

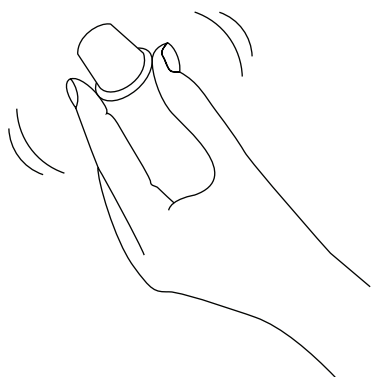

Wskazówka ②

Wciśnij i przytrzymaj przycisk  BACK przez 3 sekundy, aby przepłukać urządzenie wodą. Pomaga to je rozgrzać i przeczyszczyć w celu uzyskania najlepszej możliwej jakości kawy.

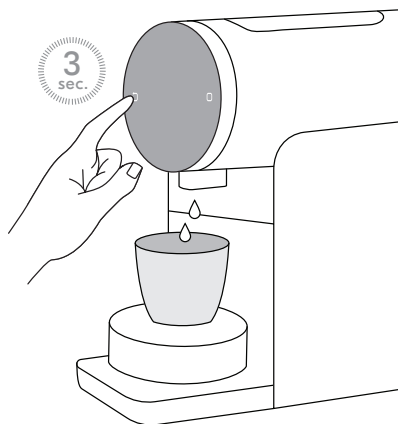

Wskazówka ③

Zalecamy napełnianie urządzenia Morning Machine filtrowaną wodą. Możesz sprawdzić twardość wody znajdującej się w urządzeniu w jego ustawieniach wybierając **SETTINGS > MACHINE INFO > TDS**.

Wskazówka ⑤

Funkcja Bloom & Brew może zostać zastosowana w połączeniu z dowolnym przepisem za pomocą aplikacji mobilnej Morning Mobile App.

Parowanie urządzenia z aplikacją Morning Mobile App

Aby skorzystać ze wszystkich funkcjonalności urządzenia Morning Machine zaleca się sparowanie go ze smartfonem.

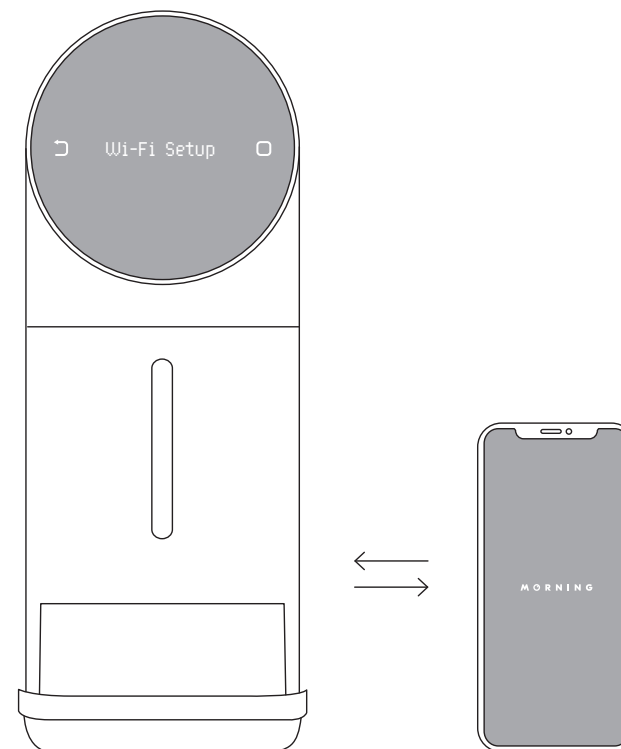

- Wykonanie instrukcji zawartych w tym rozdziale wymagać będzie połączenia z siecią Wi-Fi.
- Przed kontynuowaniem upewnij się, że twój smartfon ma włączoną usługę Bluetooth.
- Odwiedź stronę <https://www.drinkmorning.com/pages/quick-start-guide>, aby sprawdzić kompatybilność swojego smartfona z aplikacją Morning Mobile App.

W jaki sposób sparować urządzenia

- 1 Pobierz aplikację Morning Mobile App ze sklepu Apple App Store lub Sklepu Google Play. W tym celu wyszukaj hasło "DrinkMorning".



- 2 Upewnij się, że Twój smartfon ma włączoną usługę Bluetooth, po czym uruchom aplikację Morning Mobile App.
- 3 Wejdź do ustawień swojego urządzenia Morning Machine, przytrzymując jednocześnie przyciski BACK oraz CONFIRM.
- 4 Wejdź w panel „Settings” (tłum. Ustawienia), a następnie obróć pokrętkę panelu kontrolującego na pozycję oznaczoną „Set Up Wi-Fi” (tłum. Konfiguruj Wi-Fi) i wciśnij przycisk CONFIRM.
- 5 Urządzenie Morning Machine wyświetli komunikat „Configure On App” (tłum. Skonfiguruj w aplikacji).
- 6 Po powrocie do aplikacji Morning Mobile App kliknij symbol urządzenia w prawym górnym rogu zakładki z przepisami.
- 7 Kliknij przycisk „New Machine” (tłum. Nowe urządzenie).
- 8 Gdy zobaczysz swoje urządzenie Morning Machine na ekranie telefonu kliknij „Connect” (tłum. Połącz). Odśwież listę urządzeń, jeśli nie widzisz na niej swojego urządzenia.
- 9 Wybierz nazwę swojej sieci Wi-Fi i wprowadź jej hasło. Wciśnij „Save Wi-Fi Details” (tłum. Zapisz szczegóły Wi-Fi).
- 10 Voila! Twoje urządzenie zostało połączone z siecią Wi-Fi i sparowane z aplikacją mobilną. Twoje urządzenie Morning Machine powinno wyświetlić teraz powiadomienie o treści „Setup Complete” (tłum. Konfiguracja zakończona).
- 11 Po pomyślnym sparowaniu, twoje urządzenie powinno być oznaczone w aplikacji komentarzem „Connected to Cloud” (tłum. Połączono z chmurą) w zakładce zawierającej informacje o ekspresach do kawy oraz być oznaczone niebieskim kółkiem.
- 12 Po podłączeniu, urządzenie Morning Machine powinno wyświetlić na ekranie OLED ikonę połączenia Wi-Fi oraz ikonę połączenia z serwerem.

Podłączanie urządzenia do innej lub nowej sieci Wi-Fi lub uzyskiwanie dostępu do ustawień Wi-Fi w aplikacji Morning Mobile App

Wykonanie poniższych kroków jest konieczne, jeśli chcesz połączyć swoje urządzenie Morning Machine do innej sieci Wi-Fi po uprzednim sparowaniu go z siecią lokalną za pomocą aplikacji mobilnej. Możesz także wykonać te kroki, aby uzyskać dostęp do ustawień Wi-Fi w aplikacji Morning Mobile App.

- 1 Wejdź do ustawień swojego urządzenia Morning Machine, przytrzymując jednocześnie przyciski BACK oraz CONFIRM.
- 2 Wejdź w panel „Settings” (tłum. Ustawienia), a następnie obróć pokrętkę panelu kontrolującego na pozycję oznaczoną „Set Up Wi-Fi” (tłum. Konfiguruj Wi-Fi) i wciśnij przycisk CONFIRM.
- 3 Urządzenie Morning Machine wyświetli komunikat „Configure On App” (tłum. Skonfiguruj w aplikacji).
- 4 Po powrocie do aplikacji Morning Mobile App kliknij symbol urządzenia w prawym górnym rogu zakładki z przepisami.
- 5 Wybierz z listy urządzenie, którego ustawienia chcesz edytować.
- 6 Kliknij opcję „Machine Settings” (tłum. Ustawienia urządzenia), a następnie kliknij „Wi-Fi Settings” (tłum. Ustawienia Wi-Fi).
- 7 Wybierz nazwę nowej sieci Wi-Fi z listy i wprowadź hasło tej sieci.
- 8 Po pomyślnym połączeniu z siecią, twoje urządzenie powinno być oznaczone w aplikacji komentarzem „Connected to Cloud” (tłum. Połączono z chmurą) w zakładce zawierającej informacje o ekspresach do kawy oraz być oznaczone niebieskim kółkiem.

Parzenie przepisu z palarni kawy



Aplikacja Morning Mobile posiada bazę danych zawierającą przepisy opracowane przez nasze partnerskie palarnie kawy oraz stale rosnącą listę kapsułek Nespresso® OriginalLine i innych kapsułek kompatybilnych z naszymi urządzeniami.

Po wybraniu odpowiedniej kapsułki, włóż ją do komory na kapsułki swojego urządzenia.

Otwórz aplikację Morning Mobile App na swoim smartfonie, przejdź do zakładki „Roasters” (tłum. Palarnie kawy) lub „Others” (tłum. Inne) w celu wyszukania odpowiedniej palarni. Wybierz przepis, aby go przejrzeć.

Po zatwierdzeniu swojego wyboru umieść filiżankę na tacce ociekowej i wciśnij przycisk „Brew Coffee” (tłum. Zaparz kawę) w aplikacji Morning Mobile App.

Pasek postępu powinien pojawić się zarówno na wyświetlaczu urządzenia Morning Machine, jak i w aplikacji Morning Mobile App.

Jeśli spodobał ci się wybrany przepis, możesz przesunąć palcem w lewo, aby dodać go do ulubionych lub zapisać w pamięci swojego urządzenia Morning Machine.

Tworzenie własnych przepisów

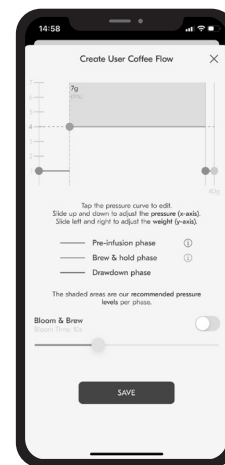

Dzięki aplikacji Morning Mobile App możesz tworzyć swoje własne przepisy i dobrać ich ustawienia wedle uznania. Dla ułatwienia parzenia Twojej idealnej kawy, możesz zapisywać swoje przepisy na urządzeniu Morning Machine lub w aplikacji mobilnej.

Uruchom aplikację Morning Mobile App ja swoim smartfonie i wybierz zakładkę „Brew” aby rozpocząć tworzenie własnych przepisów.

Po stworzeniu przepisu możesz zapisać go i przeglądać w zakładce „My Recipes”. Następnie możesz przesunąć palcem w lewo, aby dodać przepis do ulubionych lub zapisać go w pamięci urządzenia Morning Machine. Urządzenie ma limit 10 przepisów.

Aby uzyskać szczegółowe instrukcje dotyczące tworzenia przepisu, odwiedź stronę <https://www.drinkmorning.com/pages/quick-start-guide>

Tryb ekologiczny

Urządzenie Morning Machine jest wyposażone w tryb ekologiczny w celu oszczędzania energii.

Urządzenie przejdzie w tryb ekologiczny automatycznie po 10 minutach bezczynności. Aby obudzić urządzenie porusz pokrętkę panelu kontrolującego lub wciśnij dowolny przycisk.

Czas, po którym urządzenie przechodzi w tryb ekologiczny można dostosować w ustawieniach urządzenia.

Czyszczenie i konserwacja

- Nigdy nie zanurzaj urządzenia *Morning Machine* w wodzie w całości ani częściowo.
- Upewnij się, że urządzenie jest odpięte od prądu przed rozpoczęciem czyszczenia.
- Nie używaj silnych środków czyszczących ani rozpuszczalników do czyszczenia urządzenia.
- Nie używaj żadnych ostrych przedmiotów, szorstkich szczotek ani materiałów ściernych.
- Nie wkładaj urządzenia *Morning Machine* do zmywarki.

Codzienne czyszczenie

Zalecamy codzienne opróżnianie pojemnika na zużyte kapsułki oraz tacki ociekowej.

- ① Podnieś dźwignię, aby upewnić się, że w komorze nie znajduje się żadna kapsułka.
- ② Wyjmij tackę ociekową z urządzenia.
- ③ Wyjmij pojemnik na zużyte kapsułki oraz podstawkę ociekową pojemnika na zużyte kapsułki.
- ④ Opłucz zdemontowane elementy wodą.
- ⑤ Wyjmij zbiornik na wodę oraz jego pokrywkę i przepłucz je wodą.
- ⑥ Osusz wszystkie części świeżym, czystym ręcznikiem, ściereczką lub ręcznikiem papierowym.
- ⑦ Regularnie czyść odpływ kawy i odpływ wody wilgotną ściereczką.

Konserwacja ekspresu

Zalecamy stosowanie środków czyszczących takich jak *Cafetto Eco Capsule Clean* (przeznaczony dla ekspresów *Nespresso*[®]) lub *CaffeNu Eco Cleaning Capsules* (przeznaczony dla ekspresów *Nespresso*[®]) co najmniej raz w miesiącu, w zależności od częstotliwości użytkowania. Czyszczenie urządzenia zmniejsza ryzyko usterek wynikających z niedrożności elementów urządzenia.

- ① Włóż pojedynczą kapsułkę *Capsule Clean* do komory urządzenia *Morning Machine* i opuść dźwignię.
- ② Upewnij się, że zbiornik na wodę jest pełny świeżej wody oraz umieść pusty kubek pod odpływem kawy.
- ③ Przejdź do **MACHINE > SETTINGS > MAINTENANCE** w panelu kontrolującym urządzenia *Morning Machine*.
- ④ Uruchom proces konserwacji oznaczony „Stage 1” i postępuj zgodnie z poleceniami wyświetlanymi na ekranie urządzenia.
- ⑤ Wyrzuć zużyłą kapsułkę do pojemnika na odpady.
- ⑥ Przejdź do etapu drugiego (Stage 2) aby przepłukać ekspres.
- ⑦ Twoje urządzenie jest teraz czyste i gotowe do parzenia przepysznej kawy!

Odkamienianie

Zalecamy przeprowadzanie procesu odkamieniania urządzenia co najmniej raz do roku. Urządzenie Morning Machine przypomni ci o odkamienianiu po zaparzeniu 600 filiżanek kawy.

Do przeprowadzenia odkamieniania możesz użyć jednego z dostępnych na rynku, przeznaczonych do tego produktów, takich jak zestaw do usuwania kamienia Nespresso® Descaling Kit lub Caffenu® Descaling Kit.

- ① Przeprowadź odkamienianie, gdy urządzenie Morning Machine poinformuje cię o takiej konieczności (po 600 filiżankach).
- ② Podnieś i opuść dźwignię, aby opróżnić komorę na kapsułki.
- ③ Opróżnij pojemnik na zużyte kapsułki.
- ④ Nalej do zbiornika na wodę 0,5l świeżej, przefiltrowanej wody.
- ⑤ Dodaj 1 saszetkę wybranego płynu/środka odkamieniającego do wody w zbiorniku.
- ⑥ Wyjmij tackę ociekową i umieść pojemnik (o pojemności minimum 1L) pod odpływek kawy.
- ⑦ Przejdź do **MACHINE > SETTINGS > MAINTENANCE** w ustawieniach urządzenia Morning Machine.
- ⑧ Uruchom proces konserwacji oznaczony „Stage 1” i postępuj zgodnie z poleceniami wyświetlanymi na ekranie urządzenia.
- ⑨ Uruchom proces konserwacji oznaczony „Stage 1” i postępuj zgodnie z poleceniami wyświetlanymi na ekranie urządzenia.
- ⑩ Jeśli w trakcie procesu odkamieniania zajdzie potrzeba uzupełnienia zbiornika na wodę, napełnij go do poziomu oznaczonego napisem „MAX”.
- ⑪ Urządzenie wyświetli odpowiedni komunikat po zakończeniu odkamieniania.
- ⑫ Jeśli w trakcie procesu odkamieniania zajdzie potrzeba opróżnienia pojemnika umieszczonego pod odpływem kawy, możesz wstrzymać odkamienianie wciskając przycisk  **BACK**.

Rozwiązywanie problemów

PROBLEM	PRZYCZYNA	ROZWIĄZANIE
Urządzenie nie parzy kawy.	Zbiornik na wodę jest pusty.	Napełnij zbiornik wodą. Poziom wody w zbiorniku powinien sięgać linii oznaczonej „MAX”.
Kawa nie jest wystarczająco gorąca.	Używany kubek lub filiżanka jest zimna.	Nagrzej swój kubek lub filiżankę przed użyciem.
	Niska temperatura ustawiona w przepisie.	Ustaw oczekiwaną temperaturę w ustawieniach przepisu.
	Nagromadzenie kamienia w urządzeniu.	Wykonaj procedurę odkamieniania.
Zużyta kapsułka nie spadła do pojemnika na zużyte kapsułki po podniesieniu dźwigni.	Pojemnik na zużyte kapsułki jest pełny.	Opróżnij pojemnik na zużyte kapsułki.
	Zużyta kapsułka została zdeformowana podczas parzenia kawy.	Użyj łyżeczki do usunięcia zaklinowanej kapsułki z komory na kapsułki. Do usuwania kapsułki nie należy używać ostrych przedmiotów. Komora parzenia może przeciekać, jeśli zostanie uszkodzona lub porysowana.
Po podniesieniu dźwigni z urządzenia wydobywa się para.	Dźwignia została podniesiona zbyt szybko po zakończeniu parzenia kawy.	Odczekaj parę sekund przed podniesieniem dźwigni, aby pozwolić ciśnieniu resztkowemu na ulotnienie się.
Z urządzenia wycieka woda.	Zbiornik na wodę przecieka.	Sprawdź czy zawór zbiornika na wodę nie zaklinował się przy wyjmowaniu. Sprawdź czy zbiornik na wodę został poprawnie usadowiony wewnątrz urządzenia.
	Tacka ociekowa jest przepełniona wodą.	Opróżnij tackę ociekową.

Specyfikacje techniczne

PROBLEM	PRZYCZYNA	ROZWIĄZANIE
Woda/kawa sporadycznie kapie z odpływu wody/kawy.	Grzałka urządzenia jest stale ciepła.	Takie zachowanie jest normalnie i nie stanowi wady urządzenia.
Resztki kawy skapują z odpływu lub do pojemnika na zużyte kapsułki.	Kawa w kapsułce jest zbyt drobno zmielona i przepuszcza poprawnie wody.	Niektóre palarnie mielą kawę do kapsułek wyjątkowo drobno, jednak nie stanowi to problemu dla urządzenia. Kapanie z wylotu kawy jest dopuszczalne, o ile nie występuje ciśnienie wsteczne powodujące kapanie do pojemnika na zużyte kapsułki. Za pomocą aplikacji Morning App wybierz przepis przeznaczony do parzenia jasno palonej kawy lub kapsułek zawierających drobno zmieloną kawę.
Pompa pracuje, ale z urządzenia nie wypływa woda/kawa.	W przewodzie wodnym urządzenia mogą znajdować się pęcherzyki powietrza.	Upewnij się, że zbiornik na wodę twojego urządzenia jest pełny, a w komorze nie ma żadnych kapsułek.
Urządzenie wyświetla komunikat o treści „Check for Blockage” (tłum. sprawdź, czy nie wystąpiła niedrożność)		Następnie wciśnij i przytrzymaj przycisk „back” (tłum. wstecz) aby przepłukać urządzenie. Powtarzaj tą czynność, aż z odpływu kawy popłynie czysta woda.

Rozmiar i waga	40.2cm (dł.) × 10.2cm (szer.) × 25.5cm (wys.), 4.5kg
Regulowana wysokość filiżanki	15cm (z tacką ociekową), 25cm (bez tacki ociekowej)
Pojemność zbiornika na wodę	850ml
Pojemność pojemnika na zużyte kapsułki	8-10 kapsułek
Wyświetlacz OLED	1.44 cala
Interfejs OLED	Rozdzielczość 128×32
Przyciski i metody interakcji	2 przyciski pojemnościowe Obracalne pokrętko panelu kontrolującego
Zasilacz	AC220-240V 50-60Hz 1200-1300W; AC120V 60Hz 1250W
Pompa	20 MPa, 120V, 60Hz or 230V, 50Hz
Maksymalne ciśnienie	20 barów
Kontrola ciśnienia	3 stopnie, 7 poziomów
Sterowanie wyjściem	Stopniowanie co 1g, zakres 1g~250g
Kontrola temperatury	Zakres 75°C-98°C; czułość 1°C
Łączność	Wi-Fi oraz Bluetooth
Kompatybilność kapsułek	Kapsułki Nespresso® OriginalLine oraz inne kapsułki o tych samych rozmiarach
Aplikacja mobilna	Dostępna na urządzeniach z systemem iOS w wersji 10.0 i nowszych oraz na urządzeniach z systemem Android w wersji 5.0 i nowszych.

Przywracanie ustawień fabrycznych

W celu usunięcia wszelkich danych użytkownika zapisanych na urządzeniu Morning Machine oraz zresetowaniu zmienionych

- ① Przejdź do **MACHINE > SETTINGS**
- ② Wybierz opcję „Machine Setting Reset”
- ③ Wciśnij przycisk  **CONFIRM**

Po przywróceniu urządzenia do ustawień fabrycznych:

- Usunięte zostaną wszystkie dodane przepisy.
- Wszystkie domyślne przepisy zostaną ponownie wczytane do pamięci urządzenia.
- Usunięte zostaną ustawienia połączenia Wi-Fi.

Informacje o gwarancji

Akronym Pte. Ltd. ('Akronym') gwarantuje, brak wad materiałowych i produkcyjnych niniejszego produktu przez okres roku od daty zakupu. Dowodem zakupu produktu jest oficjalny paragon wydany przez sprzedawcę.

W okresie gwarancji spółka Akronym zobowiązuje się naprawić lub wymienić, wedle własnego uznania, każdy wadliwy produkt bez żadnych opłat. Zamiennik produktu objęty będzie gwarancją jedynie na pozostały okres gwarancji wadliwego produktu lub na okres sześciu miesięcy, w zależności od tego, który okres jest dłuższy oraz z korzyścią dla klienta. Niniejsza ograniczona gwarancja nie obejmuje wad spowodowanych wypadkami, nieprawidłowym użytkowaniem, czy też innymi czynnikami poza kontrolą spółki Akronym, w tym między innymi: zużyciem materiału, zaniedbaniem lub nie stosowaniem się do zaleceń instrukcji użycia, nieprawidłową konserwacją, osadzeniem się kamienia, odkamienianiem, podłączeniem do nieodpowiedniego źródła prądu, nieautoryzowanymi modyfikacjami lub naprawą produktu, pożarem, uderzeniem pioruna, powodzą czy też innymi czynnikami zewnętrznymi.

Niniejsza gwarancja jest ważna wyłącznie w kraju zakupu oraz innych krajach, w których Akronym sprzedaje lub serwisuje dany produkt.

Ograniczona gwarancja obejmuje pełny zakres odpowiedzialności spółki Akronym, niezależnie od przyczyny wady fabrycznej. Z wyjątkiem zakresu dozwolonego przez obowiązujące prawo, warunki niniejszej ograniczonej gwarancji nie wyłączają, nie ograniczają oraz nie modyfikują obowiązkowych praw ustawowych dotyczących sprzedaży produktu, a jedynie stanowią dodatek do tych praw.

Jeśli uważasz, że Twój produkt jest wadliwy, wyślij wiadomość e-mail na adres hello@drinkmorning.com, aby uzyskać instrukcje dotyczące miejsca dostarczenia urządzenia w celu jego naprawy.

Akronym Pte. Ltd.
240 Macpherson Road, #02-02
Singapur 348574



[DRINKMORNING.COM](https://drinkmorning.com)