

M O R N I N G

# Morning Machine MM-730

User Manual

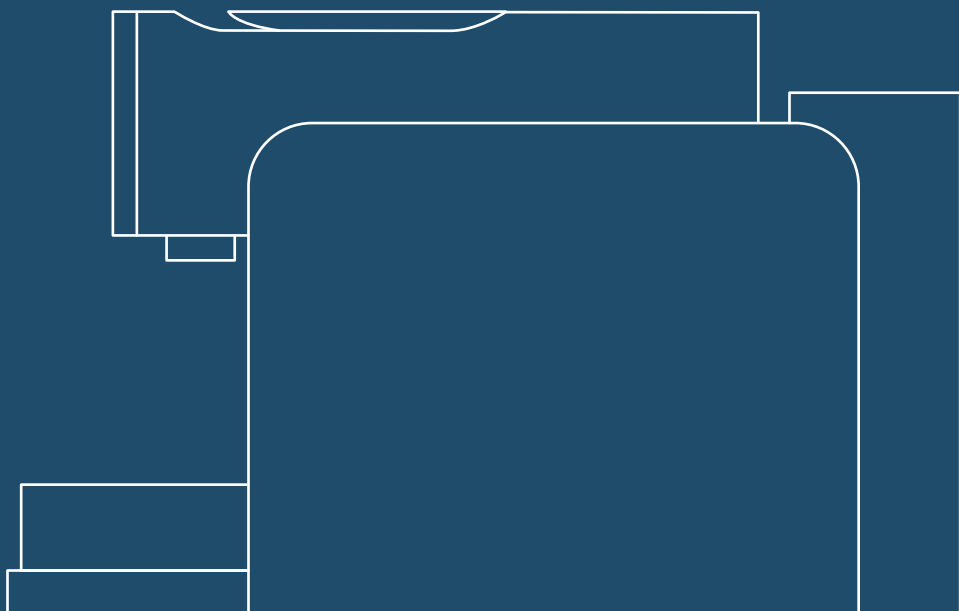

# Contents

4	안전수칙
7	구성품
8	개요
9	모닝 머신 다이얼
11	모닝 머신 설정
13	커피 추출하기
17	호환 캡슐 유형
18	추출 팁
19	모닝 모바일 앱과 페어링
22	로스터 레시피로 추출하기
23	나만의 레시피 만들기
23	에코 모드
24	청소 및 유지 관리
27	문제 해결
29	기술 사양
30	시스템 재설정
31	보증 정보

# 안전수칙

다음 지침 및 안전 예방 조치를 무시하면 제품이 안전상의 위험이 될 수 있습니다.

비상 상황 발생 시: 전원 소켓에서 플러그를 즉시 분리합니다.

본 제품은 가정용 및 이와 유사한 용도로만 제작되었습니다. 제조업체는 어떠한 책임도 지지 않으며 상업적인 사용, 부적절한 사용 또는 지침을 준수하지 않는 경우 보증이 적용되지 않습니다.

세척 전 제품의 플러그를 뽑고 식혀주세요. 젖은 천으로 닦거나 플러그, 코드 또는 제품을 액체에 담그지 마십시오.

이 제품은 8세 이상 어린이가 제품의 안전한 사용에 대한 감독 또는 지침을 받았으며, 관련 위험에 대해 이해한 경우 사용할 수 있습니다.

제품의 청소 및 관리는 만 8세 이상 어린이가 할 수 없으며 감독을 필요로 합니다. 8세 미만 어린이의 손에 닿지 않는 곳에 제품 및 전원 코드를 보관하십시오.

이 제품은 신체적, 감각적, 정신적 능력이 부족한 사람이 사용할 수 있습니다. 제품에 대한 경험과 지식이 부족한 사람은 안전한 방법으로 제품을 사용하는 것에 대한 감독이나 지시를 받고 관련된 위험을 이해한 경우에만 허용이 됩니다.

부상 위험이 있으므로 브루챔버(캡슐 넣는 곳)와 캡슐 샤프트에 손가락을 넣지 마십시오.

드립 트레이와 드립 트레이 커버 없이 제품을 사용하지 마십시오.

제품 및 코드는 어린이의 손이 닿지 않는 곳에 보관하십시오.

물탱크에 뜨거운 물을 채우지 마십시오.

기기를 액체에 담그지 마십시오. 감전의 위험이 있습니다.

이 제품의 전용 캡슐만 사용하십시오. 캡슐이 맞지 않을 경우 제품에 캡슐을 강제로 넣지 마십시오.

**▲경고:** 부상의 위험을 방지하기 위해 추출 중에는 브루챔버(레버)를 열지 마십시오.

정격판에 명시된 전압이 사용자의 전압과 동일인지 확인합니다.

제품을 접지된 전원 소켓에만 연결하십시오. 연결이 잘못되면 보증이 무효화됩니다. 장기간 사용하지 않는 경우 플러그를 소켓에서 빼십시오.

전원 코드를 뜨겁거나 날카로운 물체 근처에 두지 마십시오.

젖은 손으로 코드를 만지지 마십시오. 코드를 잡아당겨 뽑지 마십시오.

걸려 넘어질 위험이 있으므로 전원 코드를 사람이 지나 다니는 곳에 놓지 마십시오. 제품이 손상되었다면 사용하지 마세요. 모닝 공식 서비스센터에서만 제품을 수리하고 전원 코드를 교체하십시오.

임의로 제품을 분해하거나 제품의 틈에 아무것도 삽입하지 마십시오.

정기적인 사용, 세척 및 관리를 제외한 모든 작업은 모닝 공식 수입원에서 수행해야 합니다. 무허가 유지보수는 보증을 받지 못할 수 있습니다.

제품의 작동 상태가 완벽하지 않거나 손상 징후가 있는 경우에는 사용하지 마십시오. 이러한 경우 모닝 공식 서비스센터에 문의하십시오.

평평하고 안정적인 곳에 제품을 두고 물이 튀는 곳이나 열원으로부터 멀리 두십시오.

포장재(플라스틱 가방 등)는 재활용이 가능하며 잠재적인 위험 요소입니다. 아이들의 손에 닿지 않는 곳에 두세요.

이 제품은 다른 가정 쓰레기와 함께 버려져서는 안 됩니다. 무분별한 폐기를 처리로 인해 환경이나 인체에 해를 입히지 않도록 책임감 있게 재활용할 것을 권장합니다.

안전하고 내열성이 있는 표면 위에 기기를 수평이 되게 배치하는 것이 좋습니다.

어린이가 제품을 가지고 놀지 않도록 합니다.

세척을 하기위해 제품을 물에 담그면 안 되며 기기세척에 대한 지침에는 사용 후 기기를 물에 담그는 것과 기기를 캐비닛에 두어서는 안 된다는 내용이 명시되어야 한다.

이 기기는 가정 및 다음과 같은 용도에 사용하도록 설계되었습니다.

상점, 사무실 및 기타 작업 환경의 탕비실 구역

농가

호텔, 모텔 등의 숙박시설 및 기타 주거형 환경의 고객

제품이 작동 중에는 제품에서 멀리 떨어지지 마십시오.

제품이 손상된 경우, 기기를 떨어뜨렸을 경우, 올바르게 작동하지 않는 경우에는 제품을 사용하지 마십시오. 이러한 경우, 전원 소켓에서 플러그를 즉시 분리합니다. 검사 및 수리는 모닝 공식 서비스센터에 문의하십시오.

손상된 제품은 전기 충격, 화상 및 화재를 일으킬 수 있습니다.

작동 중에는 레버를 완전히 닫고 절대 들어 올리지 마십시오. 화상을 입을 수 있습니다.

커피와 물 배출구 밑에 손가락을 넣지 마십시오. 화상을 입을 위험이 있습니다.

브루챔버 날에 캡슐이 뚫리지 않으면 캡슐 주변에 물이 흘러 제품이 손상될 수 있습니다.

이미 사용되었거나 손상 및 변형된 캡슐은 절대 사용하지 마십시오.

캡슐이 브루챔버에 막힌 경우 기계를 끄고 플러그를 뽑으십시오. 모닝 공식 수입원에 연락하십시오.

물탱크에는 항상 신선한 정수를 넣으십시오.

제품을 장기간(휴일 등) 사용하지 않을 경우 물탱크를 비우십시오.

1주일 이상 제품을 가동하지 않을 경우 물탱크의 물을 교체하십시오.

높이가 긴 컵을 사용하지 않는다면 주변 표면에 액체를 흘리지 않도록 드립 트레이 없이 제품을 사용하지 마십시오.

강한 세정제나 용해 세척제를 사용하지 마십시오. 젖은 천과 순한 세정제를 사용하여 제품 표면을 청소합니다.

제품의 포장을 풀 때 플라스틱 필름을 제거한 후 폐기하십시오.

# 구성품

RoHs						
	Pb	Hg	Cd	Cr(VI)	PBBs	PBDEs
Plastic enclosure and chassis	○	○	○	○	○	○
Motors/Valves	○	○	○	○	○	○
Printed circuit board assembly	○	○	○	○	○	○
Cable and wire	○	○	○	○	○	○
Metal parts/ Heating module	○	○	○	○	○	○

○: 이러한 구성요소의 특정 균질 물질에 포함된 위험 물질의 함량은 RoHS 3에서 요구하는 한도 미만이다. (EU 2015/863)

X: 이러한 구성요소의 특정 균질 물질에 포함된 위험 물질의 함량은 RoHS 3에서 요구하는 한도를 초과한다. (EU 2015/863).

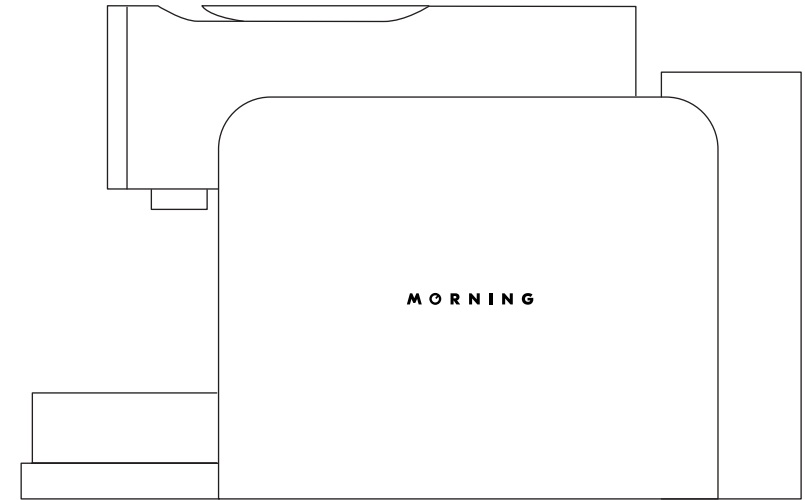

모닝머신

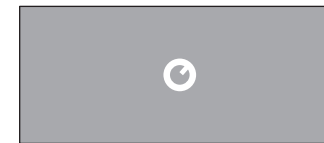

퀵가이드

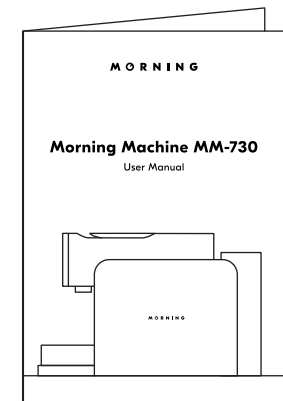

사용자 매뉴얼

# 개요

- A** 조절 다이얼
- B** OLED 화면
- C** 뒤로가기 버튼
- D** 확인 버튼
- E** 레버
- F** 캡슐
- G** 커피 추출구
- H** 바이패스 온수 추출구
- I** LED 조명
- J** 캡슐 컨테이너 (8-10 캡슐)
- K** 캡슐 컨테이너 베이스
- L** 드립 트레이
- M** 드립 트레이 커버
- N** 실리콘 트레이 (저울용)
- O** 저울
- P** 물탱크 & 뚜껑
- Q** 전원 코드

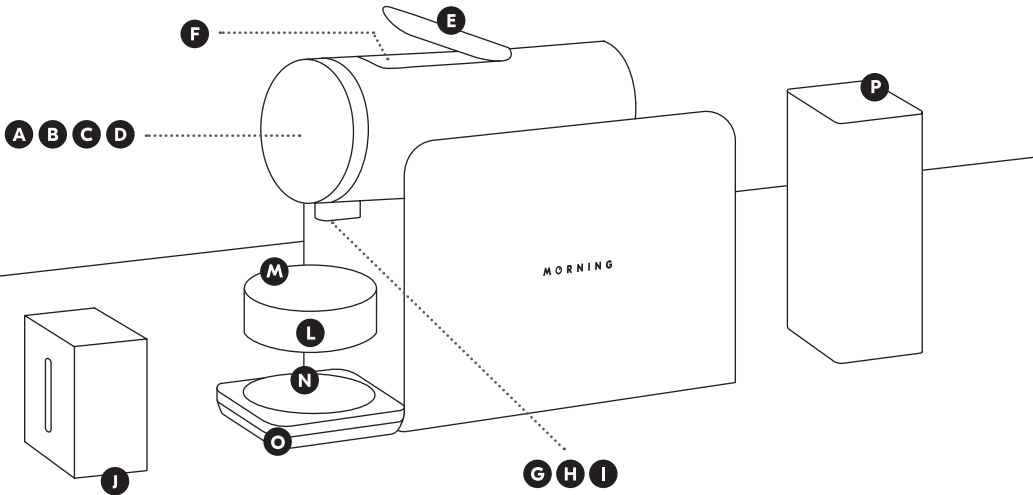

# 모닝머신 다이얼

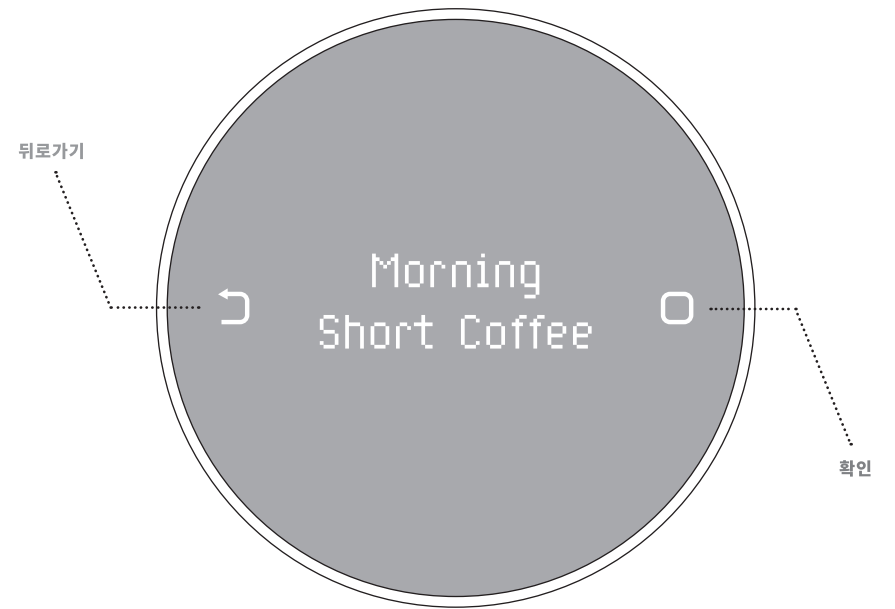

기능	동작
왼쪽으로 스크롤	반시계 방향으로 돌리기
오른쪽으로 스크롤	시계 방향으로 돌리기
추출/확인/진행/다음 메뉴	<input type="checkbox"/> 확인 버튼
뒤로 가기/취소	<input type="checkbox"/> 뒤로가기 버튼
퍼지 (커피추출구 세척)	<input type="checkbox"/> 뒤로가기 버튼을 3초동안 누르기
간편 온수 추출	<input type="checkbox"/> 확인 버튼을 3초동안 누르기
에코 모드 해제 (머신 깨우기)	다이얼을 돌리거나 확인 또는 뒤로가기 버튼을 누르기
머신 세팅 들어가기	<input type="checkbox"/> 뒤로가기 & <input type="checkbox"/> 확인 버튼을 동시에 3초동안 누르기

# 모닝머신 설정

## Key Indicators

### 머신 예열 진행 중

Heating 93.1°C

### 커피 추출 레시피

93°C 40.2ml/s  
b5 \* p5 \* p4 \* p3

### 추출 속도 및 무게

30.2ml/s 89g

### Bloom & Brew

Pre-Infusion

Check Water

Clear Capsules

Blooming 20

No Cup

Descaling Required

### 에러 메시지

### 알림 메시지

### 진행 중 진행 중

Enjoy!

Wi-Fi

Server Access

가정용 전원 공급 장치의 전압이 모닝 머신 박스 및 머신에 부착된 정격 전압과 동일한지 확인합니다.

향후 모닝 머신의 이동을 위해 포장박스를 보관하십시오.

출고 전 테스트로 인하여 기기에 소량의 물이 남아있을 수 있습니다.

전기 장비를 부적절하게 취급하는 것은 위험하며 치명적일 수 있습니다. 이 설명서의 안전 예방에 각별히 주의해 주시기 바랍니다.

- ① 모닝 머신을 부엌 조리대처럼 안정되고 평평한 표면에 놓으세요.
- ② 물탱크와 사용한 캡슐 컨테이너 및 캡슐 컨테이너 베이스를 탈착하여 헹구어 주십시오. 기기를 오랫동안 사용하지 않은 경우에는 깨끗이 헹구어 사용하십시오.
- ③ 물탱크에 정수를 MAX 표시선까지 채웁니다. 물탱크가 비어 있는 상태에서 기계를 작동하지 마십시오. 물탱크의 최대 용량은 850ml입니다
- ④ 물탱크를 물탱크 베이스에 장착합니다. 올바른 위치에 장착이 되도록 주의하십시오
- ⑤ 주 전원/콘센트에 모닝 기기를 꽂습니다.
- ⑥ 기기가 자동으로 켜집니다.
- ⑦ 기기와 모바일 어플의 연결은 19 페이지의 모닝 모바일 앱과 페어링 섹션을 참조하십시오.

기기를 처음 사용하거나 장기간 사용하지 않은 경우에는 사용 전에 반드시 아래와 같이 준비 작업이 필요합니다.

### 머신 준비 작업

- ① 모닝 머신 아래에 빈 컵(100ml 이상)을 놓습니다.
- ② 물 탱크가 가득 찼는지 확인합니다.
- ③ 캡슐 슬롯에 캡슐이 없는지 확인합니다.
- ④  뒤로가기 버튼을 길게 눌러 기기를 켜줍니다.
- ⑤ 커피 추출구에서 물이 나올 때까지 위의 과정을 반복하십시오.

## 커피 추출하기

모닝 머신의 10가지 Ready-To-Brew 메뉴를 사용하여 커피를 추출하는 과정을 소개합니다.

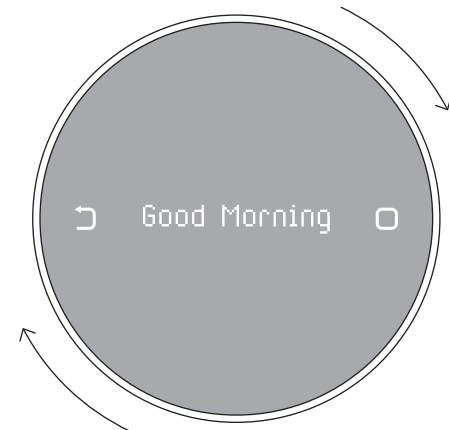

### ① 단계

전원 콘센트에 기기를 연결하여 전원을 켭니다. 에코모드의 상태에서는 다이얼을 돌리거나 모닝 다이얼에 있는 두 개의 버튼 중 하나를 눌러 기기를 깨웁니다.



### ② 단계

레버를 완전히 들어 올리고 커피 캡슐을 넣습니다.

③ 단계

레버를 닫고 좋아하는 컵을 드립 트레이 위에 놓습니다.

더 높은 컵이나 머그잔을 사용하는 경우 드립 트레이를 제거하고 머그잔/컵을 저울 위에 놓으십시오.

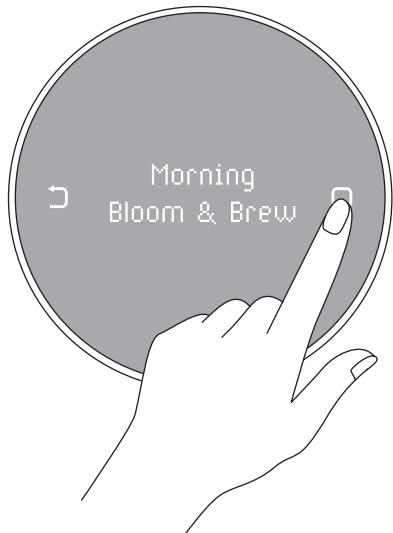
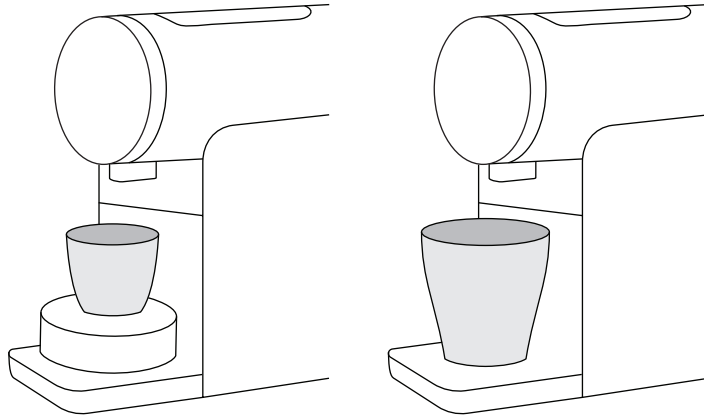

④ 단계

기본 Ready-To-Brew 메뉴에서 추출할 메뉴를 선택하세요.

메뉴 선택 후 레시피를 보려면

확인 버튼을 누르십시오.

확인 버튼을 다시 눌러 커피 추출을 시작합니다.

Recipe List		
RECIPE NAME	DESCRIPTION	COFFEE OUTPUT (in grams)
<b>bb</b> <b>Bloom &amp; Brew</b>	모닝머신의 대표 레시피로 Bloom 단계 (pre-wet/infusion)를 거쳐 더욱 풍부한 커피를 즐길 수 있습니다. Bloom 단계에서 20초 동안 프리인퓨징이 진행됩니다.	25g
<b>Short – Dark Roast</b>	에스프레소 스타일의 short 커피 레시피로 미디움-다크 로스팅 커피에 적합합니다.	25g
<b>Short – Light Roast</b>	에스프레소 스타일의 short 커피 레시피로 라이트 로스팅 커피에 적합합니다.	45g
<b>Long – Dark Roast</b>	블랙 커피 레시피로 미디움-다크 로스팅 커피에 적합합니다. 통고로 즐길 수 있는 캡슐 커피에 활용해보세요.	100g
<b>Long – Light Roast</b>	블랙 커피 레시피로 라이트 로스팅 커피에 적합합니다. 통고로 즐길 수 있는 캡슐 커피에 활용해보세요.	120g
<b>Espresso</b>	에스프레소 스타일의 short 커피로 원산이나 로스팅 스타일에 구애 받지 않고 추출할 수 있는 활용도 높은 레시피입니다.	40g
<b>Short – For Milk</b>	리스트레토 스타일의 short 커피 레시피로 라떼, 카푸치노 등과 같은 우유 베리에이션에 활용할 수 있는 레시피입니다.	20g
<b>My Recipe</b>	가장 좋아하는 나만의 레시피를 직접 만들어 보세요. (저장된 레시피는 모닝공식수입사 추천 레시피입니다.)	30g
<b>Cold Brew Style</b>	아이스 커피를 즐길 수 있는 레시피로 매우 천천히 추출되는 것이 특징입니다. 컵에 얼음을 넣고 커피를 추출해주세요.	100g
<b>Americano</b>	원터치로 즐길 수 있는 롱블랙커피 레시피로 바이패스 온수 추출기능이 더해진 깔끔한 커피 맛을 즐겨보세요.	40g coffee, 80g by-pass water



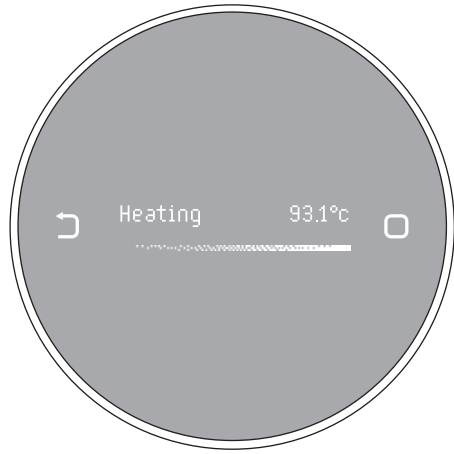

⑤ 단계

각 메뉴에 설정된 온도에 따라 기기가 예열됩니다.

⑥ 단계

추출 과정이 완료될 때까지 진행률이 표시됩니다 시작되고.

⑦ 단계

추출이 완료되면 레버를 들어 올려 커피 캡슐을 버립니다.

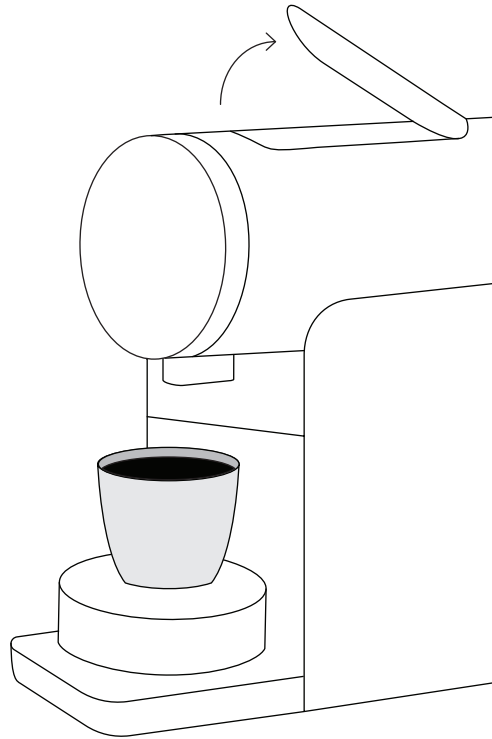

## 환 캡슐 유형

모닝 머신은 모든 네스프레소 오리지널 커피 캡슐과 호환됩니다.  
(네스프레소 버추오, 일리(네스프레소 호환용 제외), 돌체구스토 캡슐은 호환 불가)

모닝 머신은 알루미늄, 재사용 및 플라스틱(PBT) 커피 캡슐을 지원합니다.

추출 온도 후에는 머신 내부가 고온이므로 재사용 캡슐의 형태가 변할 수 있습니다. 재사용 캡슐이 챔버에 끼지 않도록 추출 후 바로 커피 캡슐을 배출하는 것을 권장합니다.

## 추출 팁

### Tip ①

사용 전 커피 캡슐을 흔들어 주세요. 이를 통해 캡슐 내부의 커피가 균일하게 분포되어 커피의 성분을 최대한 추출할 수 있습니다.

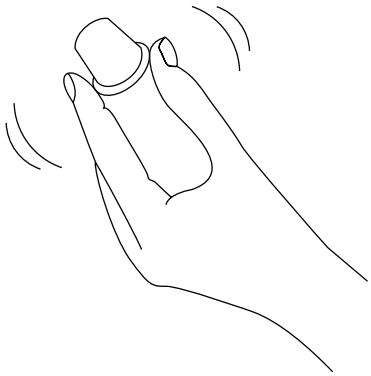

### Tip ②

 뒤로가기 버튼을 3초간 길게 누르면 퍼지 기능이 시작됩니다. 이는 기기를 예열하고 브루 장치를 청소하여 최상의 커피 한잔을 얻을 수 있도록 도와줍니다.

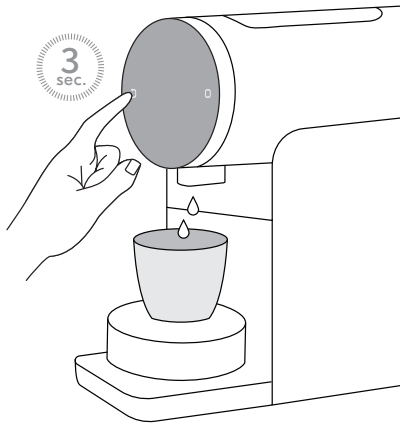

### Tip ③

모닝머신은 정수된 물을 사용하는 것이 좋습니다. **SETTING > MACHINE INFO > TDS** 에서 현재 물 경도를 확인하실 수 있습니다.

### Tip ④

만약 당신이 좋아하는 레시피를 찾았다면 쉽게 추출 할 수 있도록 기계에 레시피를 저장하십시오. 언제든지 쉽게 추출하고 커피를 즐기실 수 있습니다.

### Tip ⑤

Bloom & Brew 기능은 모닝 앱을 통해 만드는 모든 레시피에 적용할 수 있습니다.

## 모닝 모바일 앱과 페어링

모든 모닝 머신 기능을 활용하려면 모닝머신과 스마트폰을 페어링하는 것이 좋습니다.

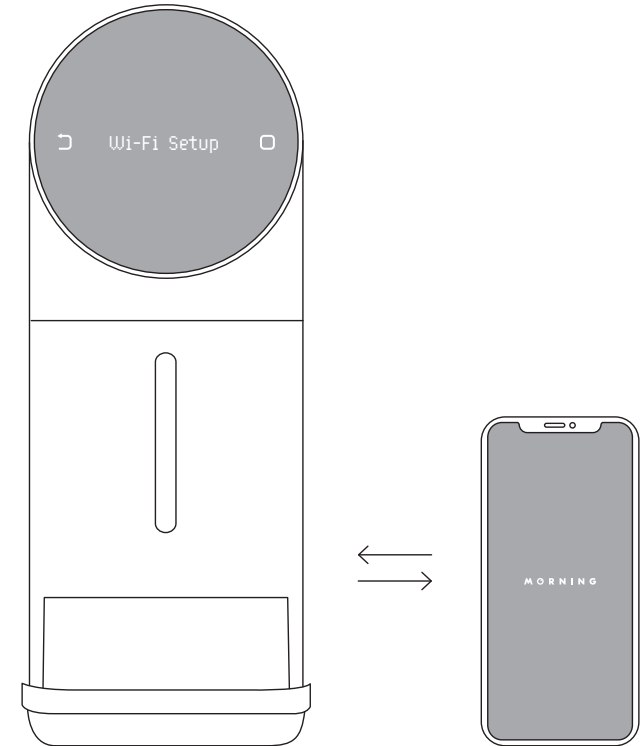

연결을 진행하려면 로컬 Wi-Fi 연결이 필요합니다.

연결하기 전에 스마트폰에서 블루투스를 켜십시오.

## 스마트폰 연결 방법

- ① Apple 앱 스토어 또는 Google Play Store 에서 모닝 모바일 앱을 다운로드합니다. “Drink Morning”을 검색합니다.



- ② 스마트폰의 블루투스가 켜져 있는지 확인한 다음 모닝 앱을 실행합니다.
- ③ 모닝 머신에서 뒤로가기 와 확인 버튼을 동시에 눌러 Settings(설정)으로 들어갑니다.
- ④ Settings(설정) 페이지에 들어간 다음 다이얼을 돌려 Set Up Wi-Fi(와이파이 설정)를 선택하고 확인 버튼을 누릅니다.
- ⑤ 머신 화면창에 “Configure On App”(앱 구성)이 표시됩니다.
- ⑥ 모닝 모바일 앱에서 Recipes페이지의 오른쪽 상단 모서리에 있는 머신 아이콘을 터치합니다.
- ⑦ New Machine 버튼을 터치합니다.
- ⑧ Machine이 화면에 표시되면 Connect를 선택합니다. Machine이 나타나지 않으면 새로고침하여 검색합니다.
- ⑨ 로컬 Wi-Fi 이름을 선택하고 암호를 입력합니다. Connect를 누릅니다.
- ⑩ 기기가 Wi-Fi에 연결되어 앱과 페어링됩니다. 모닝머신에 “Setup Complete” 가 표시됩니다.
- ⑪ 성공적으로 연결되면 기기가 앱에서 “Coffee Machine(커피 머신)” 페이지에 “Connected to Cloud(클라우드에 연결됨)” 가 표시되고 파란색 원 아이콘이 나타납니다.
- ⑫ 모닝 머신이 연결되면 OLED 화면에 Wi-Fi 아이콘과 서버 액세스 아이콘이 표시됩니다.

## 모닝 머신을 다른 Wi-Fi 네트워크에 다시 연결하거나 모닝 모바일 앱에서 Wi-Fi 설정 변경 방법

이 프로세스는 이전에 모닝 모바일 앱을 통해 로컬 네트워크와 모닝 머신을 페어링한 후 다른 Wi-Fi 네트워크에 페어링하려는 경우에 필요합니다. 또한 모닝 모바일 앱에서 Wi-Fi 설정에 액세스하려는 경우에도 다음 단계를 수행할 수 있습니다.

- ① 모닝 머신에서 뒤로가기 및 확인 버튼을 동시에 눌러 Settings(설정)으로 들어갑니다.
- ② Settings(설정) 페이지에 들어간 다음 다이얼을 Set Up Wi-Fi(와이파이 설정)로 전환하고 확인 버튼을 누릅니다.
- ③ 머신의 화면창에 “Configure On App”(앱 구성)이 표시됩니다.
- ④ 모닝 모바일 앱의 Recipes 페이지에서 머신 아이콘을 선택합니다.
- ⑤ 머신을 선택하고 클라우드 연결을 확인합니다.
- ⑥ Machine Settings(기기 설정)를 클릭한 후 Wi-Fi Settings(와이파이 설정)을 선택합니다.
- ⑦ 새 Wi-Fi 네트워크 이름을 선택하고 암호를 입력합니다.
- ⑧ 성공적으로 연결되면 앱에서 “Coffee Machine(커피 머신)” 페이지에 “Connected to Cloud(클라우드에 연결)” 가 표시됩니다. 파란색 원 아이콘을 표시합니다.

## 로스터 레시피로 추출하기

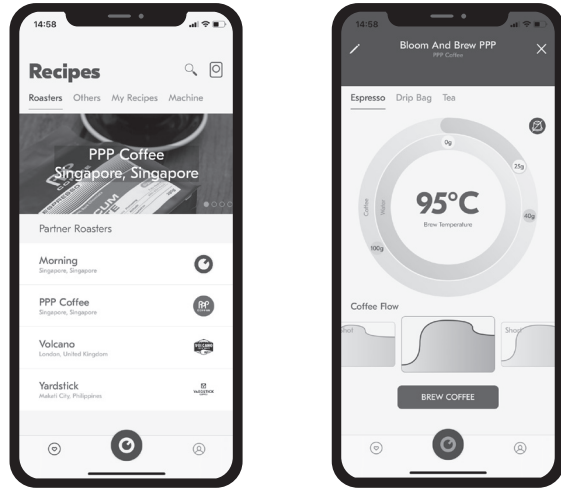

모닝 모바일 앱에는 파트너 로스터의 캡슐과 Nespresso® OriginalLine 캡슐 및 타사 호환 캡슐 목록이 있습니다.

추출할 캡슐을 모닝 머신에 넣습니다.

모닝 모바일 앱을 열고 Roasters 탭 또는 Others 탭을 클릭하여 커피 로스터를 찾습니다. 로스터의 캡슐 추출 레시피를 선택하십시오.

확인되면 드립 트레이에 컵을 놓고 모닝 모바일 앱에서 'Brew Coffee' 버튼을 누르세요.

모닝 머신과 모닝 모바일 앱에 추출상태가 모두 표시됩니다.

## 나만의 레시피 만들기

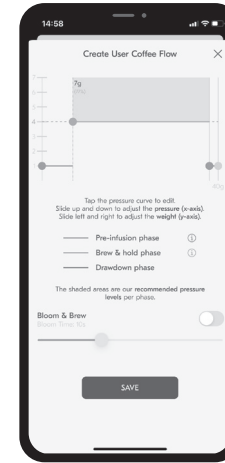

모닝 모바일 앱으로 취향에 맞는 나만의 레시피를 만들 수 있습니다. 나만의 레시피는 모닝 머신이나 앱에서 저장하여 언제든지 쉽게 추출 할 수 있습니다.

스마트폰에서 모닝 모바일 앱을 연 다음 Brew 탭을 클릭하여 레시피를 만듭니다.

레시피를 만드는 방법에 대한 자세한 지침을 보려면 [www.mcpcorp.kr](http://www.mcpcorp.kr) 를 방문하십시오.

## 에코모드

모닝 머신에는 에너지 절약을 위한 에코모드 기능이 장착되어 있습니다.

머신을 10분동안 사용하지 않으면 자동으로 에코모드로 전환됩니다. 기기의 에코 모드를 해제하려면 다이얼을 스크롤하거나 화면의 아무 버튼이나 누르십시오. 에코모드는 머신 Settings (설정)에서 변경할 수 있습니다.

# 청소 및 유지 관리

- 모닝 머신 또는 일부분을 물에 담그지 마십시오.
- 청소하기 전에 기기의 플러그를 뽑으십시오.
- 강한 세정제 또는 용매 세척제를 사용하지 마십시오.
- 날카로운 물체, 브러시 또는 날카로운 연마재를 사용하지 마십시오.
- 식기 세척기에 모닝 머신을 넣지 마십시오.

## 일일 청소

사용한 캡슐 용기와 드립 트레이는 매일 비우는 것이 좋습니다.

- ① 브루 챔버 내부에 캡슐이 있는지 레버를 들어 올리십시오.
- ② 드립 트레이를 탈착하십시오.
- ③ 사용한 캡슐 컨테이너와 사용한 캡슐 컨테이너 베이스를 탈착합니다.
- ④ 탈착한 컨테이너와 베이스를 깨끗한 수돗물로 헹구십시오.
- ⑤ 사용한 물탱크는 깨끗한 수돗물에 헹구어 주십시오.
- ⑥ 세척한 모든 부품은 깨끗한 수건, 천, 종이 타월을 이용하여 건조합니다.
- ⑦ 젖은 천을 사용하여 정기적으로 커피 및 온수추출구를 청소하십시오.

## Brew Unit 유지 관리

사용량에 따라 한 달에 한 번 이상 모닝머신 전용 세척제를 사용하여 커피 추출구를 청소합니다. 이 프로세스는 커피 추출구 막힘 현상으로 인해 발생할 수 있는 고장 위험을 줄입니다.

모닝 정품 물때제거제를 사용하시기 바랍니다. 모닝 공식 홈페이지 [www.mcpcorp.kr](http://www.mcpcorp.kr) 를 통해 구매가 가능합니다.

- ① 세척 캡슐 하나를 모닝 머신에 삽입하고 레버를 닫습니다.
- ② 물탱크에 정수가 가득 차 있고 커피 배출구 아래에 빈 컵(250ml 이상)이 있는지 확인합니다.
- ③ 기기의 두개의 버튼을 동시에 눌러 세팅으로 이동한 뒤 다이얼을 돌려 **MAINTENANCE** 를 선택하여 확인을 누릅니다
- ④ 화면에 **Basic Clean Cycle** 을 선택하여 확인버튼을 누릅니다.
- ⑤ “Insert Cleaning Capsule?” 메시지가 나타나면 확인 버튼을 누릅니다.
- ⑥ **Cleaning Cycle** 메시지와 함께 커피추출구로 세척액이 나오면서 세척을 시작합니다.
- ⑦ “Remove Cleaning Capsule and Close Lever” 메시지가 나타나면 사용한 세척캡슐을 제거하고 레버를 닫습니다.
- ⑧ 용기에 있는 세척된 액체를 버린 뒤 다시 용기를 드립 트레이 위에 올려 놓고 확인 버튼을 누릅니다.
- ⑨ 화면에 “Rinse Cycle”이 나타나면서 헹굼작업이 시작됩니다.
- ⑩ “Complete” 세척이 완료되었습니다. 캡슐컨테이너, 캡슐 컨테이너 베이스, 드립트레이를 세척 후 다시 장착합니다.

# 문제해결

## 디스케일링 (석회질제거)

최소 1년에 한 번 모닝 머신을 디스케일링하는 것이 좋습니다. 모닝 머신은 600잔이 지나면 디스케일링 메시지를 표시합니다.

모닝 정품 물때제거제를 사용하시기 바랍니다. 모닝 공식 홈페이지 [www.mcpcorp.kr](http://www.mcpcorp.kr) 를 통해 구매가 가능합니다.

- ① 머신을 600잔 추출후에 세척하라는 메시지가 나타나면 모닝머신을 세척프로그램에 따라 세척하시길 바랍니다.
- ② 레버를 올렸다가 다시 닫아 사용한 캡슐을 캡슐 용기 안으로 배출합니다.
- ③ 사용한 캡슐 용기를 비웁니다.
- ④ 물탱크에 신선한 정수를 0.5 L까지 채운다.
- ⑤ 물탱크에 정품 물때제거제 1개를 넣고 물때제거제가 모두 희석될 때까지 기다립니다.
- ⑥ 드립 트레이를 제거하고 커피 추출구 아래에 용기(최소 용량 1L)를 놓습니다.
- ⑦ 기기의 두개의 버튼을 동시에 눌러 세팅으로 이동한 뒤 다이얼을 돌려 Maintenance를 선택하여 확인을 누릅니다.
- ⑧ “Guided Descaling”를 선택한 후 확인 버튼을 누릅니다.
- ⑨ 화면창에 “Descaling Solution in tank ready”가 나타나면 확인 버튼을 누릅니다.  
화면창에 “Empty Capsule chamber?” 가 나타나면 확인 버튼을 누릅니다.
- ⑩ “Descaling Cycle” 문구가 뜨면 물때제거 작업 중이니 잠시 기다려 주세요.  
\* 세척 과정 중 커피추출구 아래에 있는 용기를 비워야 할 경우 뒤로가기 버튼을 눌러 일시 정지할 수 있습니다.
- ⑪ “Please Refill Tank to max” 물탱크를 깨끗한 물로 세척 후 물을 가득 채우고 확인 버튼을 누릅니다.
- ⑫ “Rinse Cycle” 머신 행굼 작업중입니다.  
행굼 과정에서 커피추출구 아래에 있는 용기를 비워야 할 경우 뒤로가기 버튼을 눌러 일시 정지할 수 있습니다
- ⑬ “Descaling Complete” 물때제거작업이 완료되었습니다. 캡슐 컨테이너, 캡슐 컨테이너 베이스, 드립트레이를 세척 후 다시 장착합니다.

문제	원인	해결
커피가 추출되지 않아요	물통에 물이 있는지 확인해주세요.	물탱크에 MAX 표시선까지 물을 채웁니다.
커피가 충분히 뜨겁지 않아요.	컵 또는 머그잔이 차가울 수 있습니다.	컵이나 머그잔을 예열 후 추출해주세요.
	레시피의 온도를 낮은 온도로 설정한 경우	레시피의 추출 온도를 다시 설정하세요.
	머신 세척을 진행하지 않은 경우	머신 세척을 진행해주세요.
레버를 올린 후에 사용한 캡슐이 떨어지지 않아요.	캡슐 용기가 가득 찼습니다.	캡슐 컨테이너를 비워 캡슐을 버립니다.
	사용한 캡슐이 추출 후 변형되었습니다.	티스폰을 사용하여 브루 챔버에서 캡슐을 제거합니다. 날카로운 물건을 사용하지 마세요. 브루 챔버가 손상되거나 굽힐 경우 누출될 수 있습니다.
레버를 올리면 중기가 생겨요.	추출이 끝나기도 전에 레버를 올린 경우	레버를 올리기 전에 잔류 압력이 빠져나오도록 몇 초 동안 대기하십시오.
머신 주변에 물이 있어요.	물탱크가 새고 있어요.	물탱크 내부의 밸브에 이물질이 없는지 확인합니다. 물탱크가 기기에 올바르게 장착되었는지 확인하십시오.
	드립 트레이에 물이 가득 찼습니다.	드립 트레이를 비웁니다.

문제	원인	해결
가끔 커피/ 온수 추출구로 커피나 온수가 한 방울씩 떨어집니다.	보일러가 온도를 유지하고 있습니다	이는 정상입니다.
커피추출시 커피가 추출구에서 한 방울씩 떨어지거나 캡슐 용기에 떨어집니다.	캡슐 속 커피의 입자가 너무 미세할 수 있습니다	로스터들은 커피의 특성에 따라 커피 캡슐의 커피를 더 곱게 분쇄하여 생산하기도 합니다. 커피가 한 방울 씩 떨어지며 추출이 되는 현상은 커피의 입자가 미세할 때 발생할 수 있는 정상적인 현상입니다. 모닝 앱을 통해 레시피를 조정하거나 'short/long light roast' 메뉴를 선택하세요.
펌프는 작동 중인데 물/ 커피가 나오지 않습니다.	머신 내부의 물흐름이 원활하지 않습니다	기기에서 물 탱크가 가득 찼는지, 기계 챔버에 캡슐이 없는지 확인하십시오. 그런 다음 뒤로 버튼을 길게 눌러 퍼지기능을 실행합니다. 커피 추출구에서 물이 나올 때까지 이 과정을 반복하세요.
기기에 'Check for Blockage' 가 표시됩니다.		
컵이 있는데도 "Place Cup" 알림이 자주 떠요.	1. 추출 중 저울에 올려 놓은 컵을 이동한 경우 2. 종이컵을 사용한 경우 3. 그 외의 상황에도 메시지가 반복해서 뜨는 경우	1. 저울값의 변화로 인해 나타날 수 있는 메시지입니다. 확인 버튼을 눌러 추출을 진행해 주십시오. 2. 종이컵과 같은 가벼운 컵을 인식을 하지 못 하는 경우가 있습니다. 확인 버튼을 눌러 그대로 추출을 진행해 주십시오. 3. 아래의 과정을 진행합니다. 1. 뒤로가기와 확인버튼을 눌러 시스템 설정으로 이동하십시오. 2. 'Calibration' 선택하십시오. 3. 'Scale Zero' 선택하십시오. 4. 드립 트레이를 제거하고 저울을 비운 뒤 확인 버튼을 누르십시오. 5. '0g Success' 메시지가 나타납니다.
추출량이 정확하지 않아요.	저울에 갑작스러운 영향이 감지된 경우	100g짜리 무게추를 준비 1. 시스템 설정에서 "Scale Rating"을 선택하십시오. 2. "0g"이 표시되면 저울을 비우고 확인을 누르십시오. 3. "0g Success"이 확인되고 "Put 100g"메시지가 나타나면 100g의 무게추를 저울에 놓고 확인을 누릅니다. 4. 모든 과정이 완료될 때까지 기다립니다.

## 기술 사양

크기 & 무게	40.2cm (L) × 10.2cm (W) × 25.5cm (H), 4.5kg
조절 가능한 컵 높이	15cm (with drip tray), 25cm (without drip tray)
물탱크 용량	850ml
사용된 캡슐 통 용량	8-10 capsules
OLED 스크린	1.44 inches
OLED 인터페이스	128×32 Display
버튼 및 다이얼	터치 버튼 2개 회전식 다이얼 선택 휠
정격 전압	AC220v 60Hz 1300W
펌프	20 MPa, 220V, 60Hz
최대 압력	20 bar
압력 조절	3 stages, 7 levels
최대 추출 범위	lg steps lg~250g
온도 조절	75°C-98°C, in 1°C increments
연결 방식	Wi-Fi & Bluetooth
호환 가능 캡슐	Nespresso® OriginalLine 캡슐 및 타사 호환 캡슐
모바일 앱	버전 10.0 이상을 실행하는 iOS 기기 및 버전 5.0 이상을 실행하는 Android 기기와 작동합니다.

## 시스템 재설정

---

사용자가 설정한 세팅을 새 상품(출고상태)의 세팅으로 재 설정할 수 있습니다

- ① 뒤로가기와 확인버튼을 동시에 눌러 세팅으로 이동합니다.
- ② 'Machine Setting Reset'을 선택합니다.
- ③  확인 버튼을 누릅니다.

---

머신을 재설정 하면

- 생성한 모든 레시피가 기기에서 삭제됩니다.
- 모든 기본 레시피가 기기에 다시 로드됩니다.
- Wi-Fi 연결 설정이 제거됩니다.
- 총 커피 추출 수가 0으로 다시 설정됩니다

## 보증 정보

모닝 한국 공식 수입원은 본 제품을 구입한 날로부터 1년 동안 제품의 결함에 대해 보증합니다. 보증 기간은 제품 구입 당일부터 유효하며, 보증을 위해 영수증은 구매 증빙 자료로 사용됩니다.

이 기간 동안 모닝 한국 공식 수입원은 결함이 있는 제품을 소비자 보호법에 따라 자체 판단 하에 무상 수리하거나 교체해 드립니다.

본 보증은 사고, 또는 사용상의 부주의로 인한 파손은 적용되지 않습니다. 여기에는 정상적인 마모, 사용 지침을 따르지 않거나 무시하여 발생한 문제, 부적절한 유지 관리, 칼슘침전물이나 디스케일링, 부적절한 연결, 잘못된 전력 공급, 승인되지 않은 제품 개조 또는 수리, 상업적 목적을 위한 사용, 화재, 번개, 홍수 또는 기타 외부 원인 등이 포함됩니다.





[DRINKMORNING.COM](https://drinkmorning.com)